

Bedienungsanleitung für: net4web-Teleprompter easy

net4web

net4web • Albrecht-Dürer-Str. 6 • D-40764 Langenfeld
www.net4web.de • info@net4web.de • ☎ 02241-202 7007

Systemvoraussetzungen:

Sie benötigen eine Videokamera, einen Tablet-Computer (7"-10,4" Diagonale) und ein Stativ oder zwei Tablet-Computer, eine zweite, optionale Wandhalterung und ein Stativ, um mit dem **net4web-Teleprompter easy** arbeiten zu können.

Montage:

Die Montage des net4web-Teleprompter easy ist denkbar einfach. Alle Teile, die für die Montage benötigt werden sind bereits im Lieferumfang. Alle Teile lassen sich mit einem einzigen Werkzeug befestigen. Dieses Werkzeug, ein Innensechskant-Schlüssel, ist ebenfalls schon im Lieferumfang enthalten. Die Teilebezeichnungen entnehmen Sie bitte der Stückliste am Ende dieser Anleitung.

Schritt 1: Verbinden Sie die M6 Gewindemuffen mit dem Blech TP-kurz. Benutzen Sie dazu die M6-Senkkopfschrauben (Foto 1). Drehen Sie nun die 1/4" Kameraschraube von der Seite in das Blech TP-kurz, auf der auch die Gewindemuffen sitzen (Foto 2). Die Schafflänge der Schraube ist so bemessen, dass sie sich frei bewegen lässt, wenn sie ganz eingeschraubt wurde.



Foto 1



Foto 2

Schritt 2: Verbinden Sie die Teile TP-mittel und TP-klein mit zwei M6 Linsenkopfschrauben (Foto 3). Dabei gibt es etwas zu beachten! Die beiden Befestigungslöcher im Blech TP-mittel haben Senklöcher, die jedoch hier nicht benutzt werden. Die Senklöcher liegen also verdeckt auf dem Teil TP-klein. Das ist so, weil wir das gleiche Teil auch bei einem anderen Produkt einsetzen. Es wirkt sich nicht auf die Stabilität aus. Alle Teile lassen sich bombenfest verbinden. Verbinden Sie nun das Blech TP-mittel mit den freien Enden der M6 Gewindemuffen (Foto 4). Benutzen Sie hierfür M6 Senkkopfschrauben.

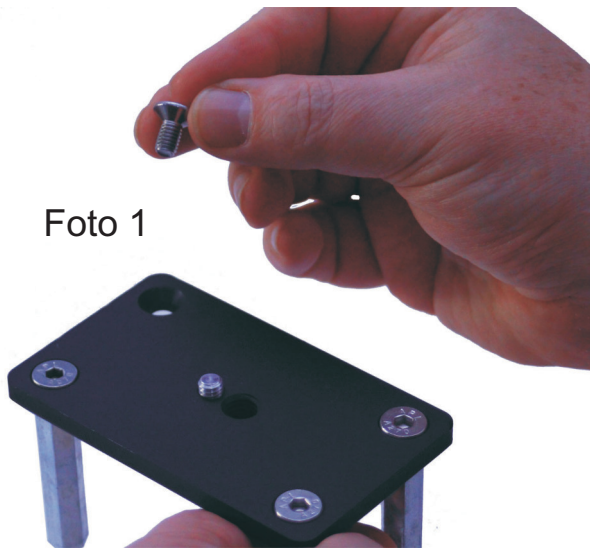

Foto 3

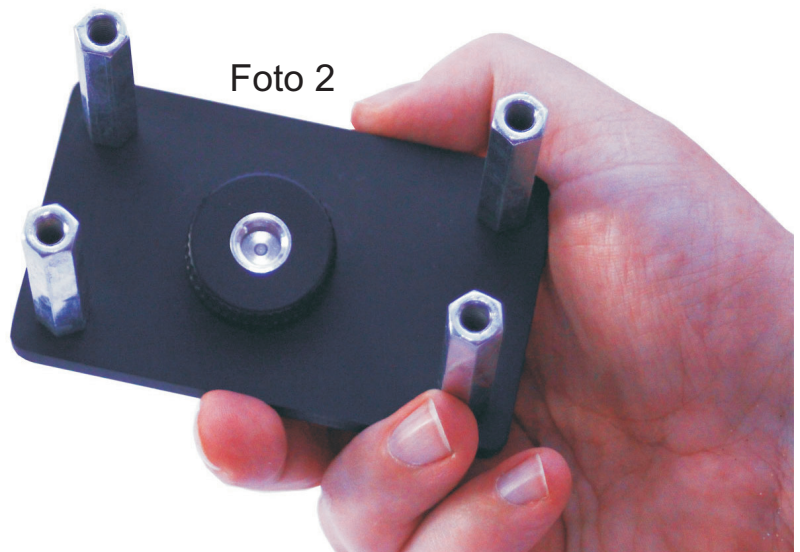

Foto 4

Ziehen Sie nun alle M6 Schrauben mit Hilfe des Innensechskant-Schlüssels fest. An den Teilen TP-kurz und TP-mittel sind sowohl 1/4" als auch 3/8" Gewinde vorhanden. Sie können den net4web-Teleprompter easy also mit Stativen bzw. Kameras beider Gewindenormen verbinden. Wir liefern allerdings nur eine Kameraschraube für 1/4" Gewinde mit.

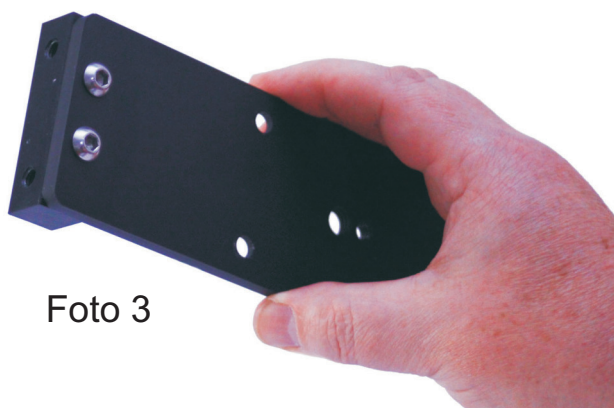

Foto 5

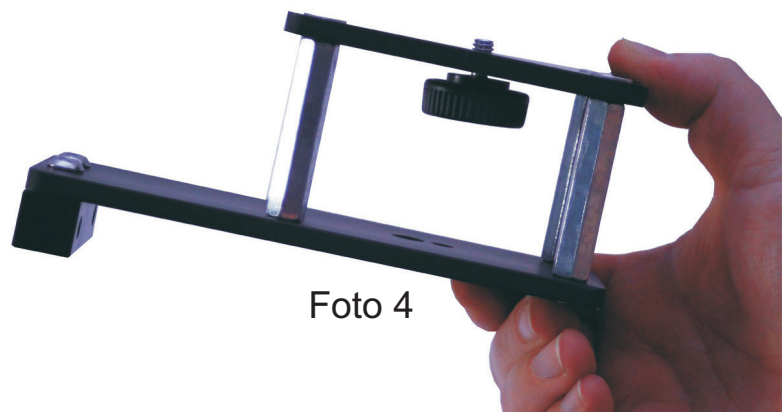
M6 Senkkopfschrauben

TP-lang

Schritt 3: Befestigen Sie nun das Blech TP-lang mit zwei M6 Senkkopfschrauben an dem Teil TP-klein (Foto 5). Ziehen Sie die Schrauben mit dem Innensechskant-Schlüssel fest.

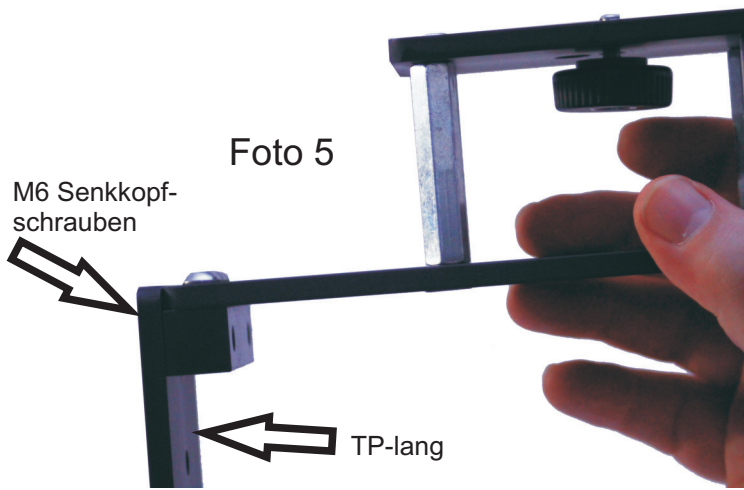
Schritt 4: Befestigen Sie nun den silbernen Alu-Halter an dem Blech TP-lang. Stecken Sie dazu zwei M6 Linsen-kopfschrauben von der Seite des silbernen Alu-Halters durch und verschrauben sie auf der Rückseite des Bleches TP-lang mit den M6 Flügelmuttern (Foto 6). Mit dem Innensechskant-Schlüssel können Sie die Schrauben fest drehen. Halten Sie dabei die M6 Flügelmuttern fest. Der Halter lässt sich durch die Flügelmuttern leicht wieder lösen, wenn man ihn in der Höhe versetzen will. Achtung! Der silberne Alu-Halter ist Pfeilförmig. Die Spitze muss UNBEDINGT IMMER nach oben zeigen (Foto 7), sonst fällt Ihr Tablet runter.



Foto 6



Foto 7

Spitze oben!

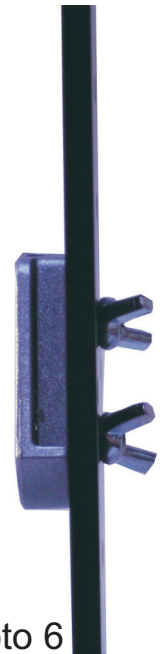

Foto 8

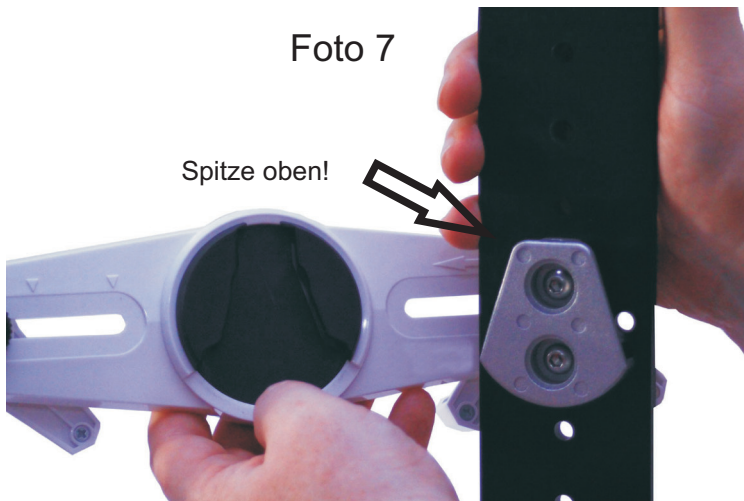
Schritt 5: Stecken Sie nun den Tablethalter von oben auf den silbernen Alu-Halter (Foto 8). Der Tablethalter ist drehbar und lässt sich nur in einer Stellung wieder, nämlich nach oben, vom silbernen Alu-Halter lösen.

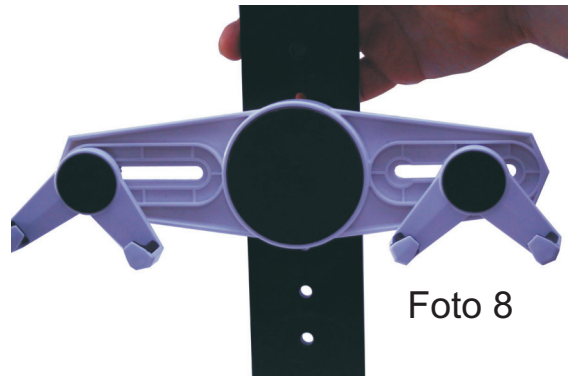

Foto 9

Das Tablet ist dreh- und höhenverstellbar.

Symbolfoto:
Lieferung ohne Kamera
Stativ und Tablet

Schritt 6: Sie können nun den net4web-Teleprompter easy auf Ihr Stativ montieren und Ihren Tablet-Computer in der Tablethalterung festschrauben (Foto 9). Bevor Sie Ihre Videokamera auf den net4web-Teleprompter easy schrauben, sollten Sie sich ansehen, wo die Kamera auf dem Blech TP-kurz aufliegen wird. Dort sollten Sie so viele von den Klebepads wie nötig anbringen. Dadurch verhindern Sie Kratzer auf den Oberflächen.

Mit optionalem 2. Tablethalter können z.B. Interviews mit dem Teleprompter geführt werden.

Oder Sie benutzen ein Tablet als Teleprompter und das Zweite als Kamera.

Beide Tablets bleiben in diesem Modus drehbar.

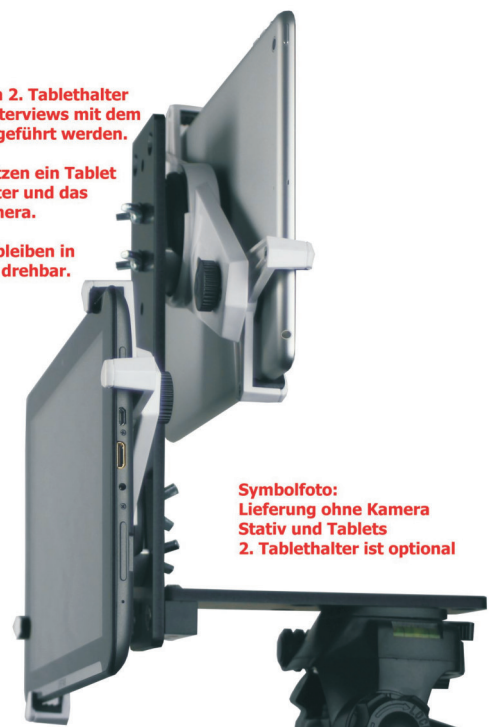

Symbolfoto:
Lieferung ohne Kamera
Stativ und Tablets
2. Tablethalter ist optional

Software:

Es gibt kostenlose und kostenpflichtige Teleprompter-Software für alle gängigen Tablettypen. Als gängige Tablettypen bezeichnen wir iPads (iOS) sowie Tablet-Computer mit Android oder Windows als Betriebssystem. Wenn Sie einen Tablet-Computer mit einer abgesetzten Tastatur besitzen, können Sie die Texte sehr komfortabel schreiben und speichern. Wenn man keine abgesetzte Tastatur hat, wäre mein Favorit ein Tablet-Computer mit Android-Betriebssystem. Dann können Sie die Texte nämlich auf einem PC oder Apple-Computer vorschreiben und dann die gespeicherte Textdatei in das entsprechende Verzeichnis auf dem Tablet-Computer kopieren. Alle Teleprompter-Programme, die ich kenne haben einen einfach zu bedienenden Editor, mit dem man seine Texte vorschreibt. Bei allen Programmen kann man die Schriftgröße und ganz wichtig, die Scrollgeschwindigkeit des Textes verändern. Nachfolgend finden Sie eine Liste von Teleprompter-Programmen für alle gängigen Tablettypen. Wir haben immer dazu geschrieben, ob sie kostenfrei oder kostenpflichtig sind. Beachten Sie bitte, dass das eine Momentaufnahme ist. Preise können sich ändern! Außerdem kann es sein, dass die kostenlosen Versionen funktionseinschränkungen gegenüber den kostenpflichtigen Versionen haben. Lesen Sie sich vor der Installation die Leistungsbeschreibungen durch und entscheiden Sie nach Ihren Ansprüchen und Bedürfnissen.

iOS:

Teleprompter Lite - The Script & Lyrics
Video Teleprompter Lite - Better Scripts (kostenlos)
Teleprompter Pro Lite (kostenlos)
Teleprompter Premium (kostenpflichtig, € 11,99)
Best Prompter Pro (kostenpflichtig, € 3,99)

Android:

dv Prompter (kostenlos)
Free Teleprompter (kostenlos)
Teleprompter Pro LITE (kostenlos)

Windows:

Qstart teleprompter software free (kostenlos)
TeleKast (kostenlos)
The Manual Works Prompter (kostenlos)
Speech Reader (kostenlos)

Lieferumfang:

net4web-Teleprompter easy

EAN: 0701098440210

- 1 Stück Alublech TP-lang
- 1 Stück Alublech TP-mittel
- 1 Stück Alublech TP-kurz
- 1 Stück Alublech TP-klein
- 1 Stück Tablethalter
- 1 Stück Alu-Halter
- 1 Stück 1/4" Kameraschraube
- 4 Stück Gewindemuffe M6x50mm
- 2 Stück Flügelmutter M6
- 4 Stück Linsenkopfschraube M6x16mm
- 10 Stück Senkkopfschraube M6x12mm
- 5 Stück Klebepads
- 1 Stück Innensechskant-Schlüssel
- 1 Stück Anleitung

Die Lieferung erfolgt ohne Kamera, Tablet-Computer, Objektiv und Stativ. Zweite Tablet-Halterung ist optional.

Alle Fotos sind Symbolfotos und nicht maßstabsgetreu.

Copyright © 2017 by net4web • Langenfeld
Alle Rechte vorbehalten.

Besuchen Sie uns im Internet unter:
<https://www.net4web.de>



Tablethalter



Flügelmutter M6



Gewindemuffe M6x50mm



Linsenkopfschraube
M6x16mm



Senkkopfschraube
M6x12mm



1/4" Kameraschraube



Alu-Halter

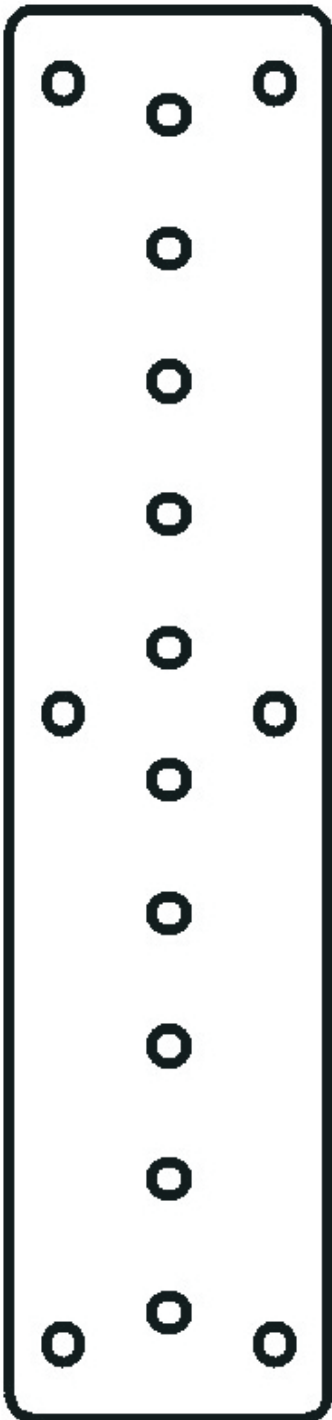

TP-lang

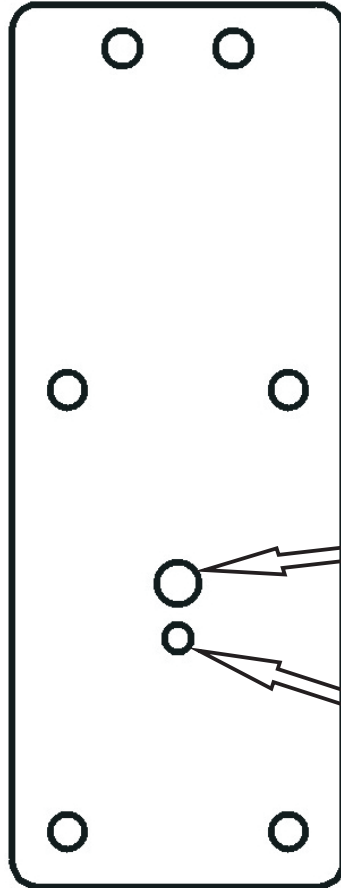

TP-mittel

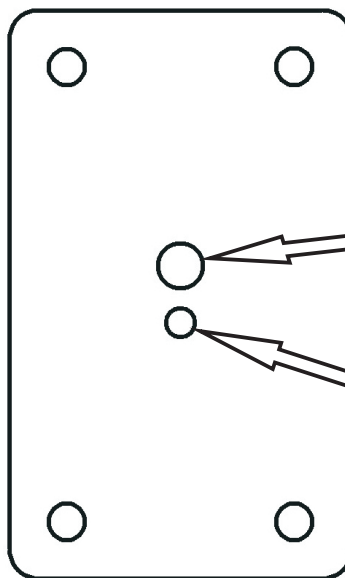

TP-kurz



TP-klein



Innensechskant-Schlüssel



Klebe pads